

モータ単体

- φ 37.2mm / 4.6W
- φ 37.2mm / 7.2W
- φ 37.2mm / 9.2W
- φ 38.4mm / 14.7W
- φ 38.4mm / 27W



■標準仕様 (ギヤヘッド付モータ共通)

出力 W	電圧 V	トルク		電流 A	回転速度 r/min	無負荷		停動トルク		質量 g	モータ 機種名 □:標準在庫品
		mN·m	gf·cm			電流 A	回転速度 r/min	mN·m	gf·cm		
4.6	12	9.8	100	0.78	4500	0.26	5500	54	550	130	DMN37SA
4.6	24	9.8	100	0.37	4500	0.12	5500	54	550	130	DMN37SB
7.2	12	14.7	150	1.01	4700	0.25	5500	98	1000	180	DMN37BA
7.2	24	14.7	150	0.53	4700	0.13	5500	98	1000	180	DMN37BB
9.2	12	24.5	250	1.2	3600	0.27	4300	160	1700	210	DMN37KA
9.2	24	24.5	250	0.6	3600	0.14	4300	160	1700	210	DMN37KB
14.7	24	39.2	400	0.94	3600	0.16	4300	240	2500	240	DMN37JB
27	24	68.6	700	1.57	3800	0.14	4800	340	3500	330	DMN37HB

●DMN37JBとDMN37HBは、間欠定格となります。(duty 50%)

■トルクスピード・電流特性曲線

DMN37SA, DMN37SB

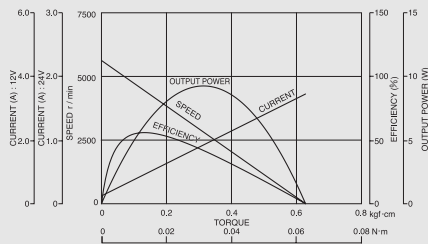

DMN37BA, DMN37BB

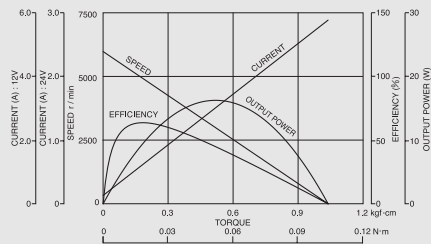

DMN37KA, DMN37KB

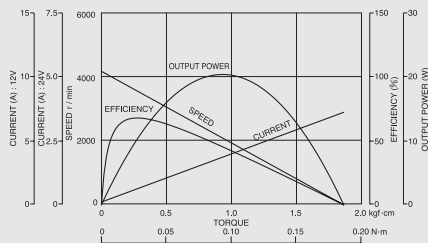

DMN37JB

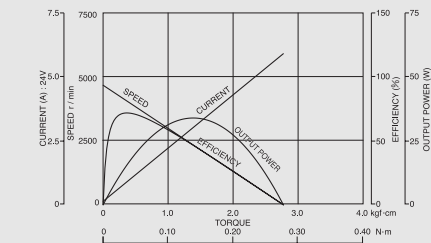

DMN37HB

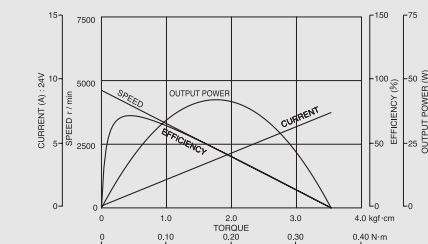

■結線方法

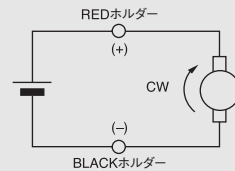

■外形図

3-M3 DEPTH 4MAX
P=120'±2'
P.C.D.=φ28±0.2

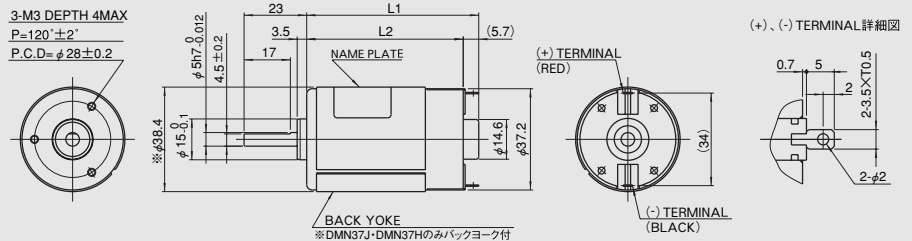

モータ機種名	L1 mm	L2 mm
DMN37S	45.2	39.5
DMN37B	53.2	47.5
DMN37K	58.2	52.5
DMN37J	63.2	57.5
DMN37H	73.2	67.5

ブラシ付DCモータ

DMN29

DMN37

DME25

DME33

DME34

DME37

DME44

DME60

オプションパーツ

受注生産、カスタム対応となります。
詳細仕様、価格については個別に
お問い合わせ、ご相談下さい。

オプションパーツ	エンコーダコネクタ	適合コネクタ	メーカー	特徴
2ピンコネクタ	S2B-PH-K-S	PHR-2	日本圧着端子製造(株)	省スペース、フタタッチ配線
ノイズフィルタ	S2B-PH-K-S	PHR-2	日本圧着端子製造(株)	放射ノイズを低減
磁気式エンコーダ	S6B-PH-K-S	PHR-6	日本圧着端子製造(株)	簡易位置制御用
光学式エンコーダ	S4B-PH-K-S	PHR-4	日本圧着端子製造(株)	精密位置制御用

■結線方法

・2ピンコネクタ、ノイズフィルタ

ピンNo.	仕様
1	モータ入力(-)
2	モータ入力(+)

・磁気式エンコーダ

ピンNo.	仕様
1	Vcc DC5V
2	GND
3	モータ入力(-)
4	モータ入力(+)
5	B相
6	A相 or Open

・光学式エンコーダ

モータ部リード線
アカ:モータ入力(+) クロ:モータ入力(-)

ピンNo.	仕様
1	Vcc DC5V
2	GND
3	A相
4	B相

■【別売】コネクタリード

・2ピンコネクタ、ノイズフィルタ用

メーカー名	日本圧着端子製造(株)
ハウジング形式	PHR-2
コンタクト形式	SPH-002T-P0.5S
リード線	UL1007 AWG24 2本
リード長	300±15mm

・磁気式エンコーダ用

メーカー名	日本圧着端子製造(株)
ハウジング形式	PHR-6
コンタクト形式	SPH-002T-P0.5S
リード線	UL1007 AWG24 6本
リード長	300±15mm

・光学式エンコーダ用

メーカー名	日本圧着端子製造(株)
ハウジング形式	PHR-4
コンタクト形式	SPH-002T-P0.5S
リード線	UL1007 AWG24 4本
リード長	300±15mm

■エンコーダ仕様

・磁気式エンコーダ

電源電圧	DC5V
分解能	12 P/R
電力相	1相又はA,B2相
消費電流	約30mA
DUTY	50%
出力波形	オープンコレクタ
方式	磁気式

・光学式エンコーダ

電源電圧	DC5V
分解能	1000P/R
電力相	A,B2相
消費電流	約90mA
DUTY	50%
出力波形	TTL
方式	光学式

出力波形

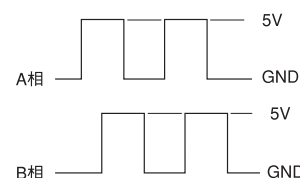

■外形図

・2ピンコネクタ、ノイズフィルタ、磁気式エンコーダ

3-M 3 DEPTH 4MAX
P=120±2°
P.C.D.=φ28 ±0.2

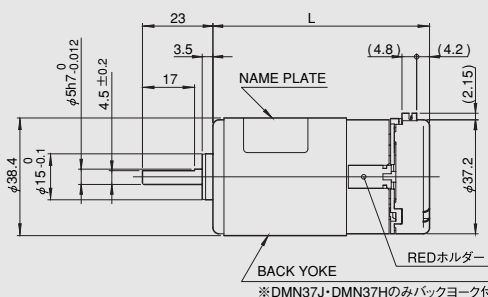
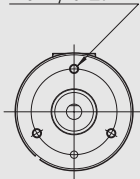

機種名	全長L (mm)
DMN37S	52.7
DMN37B	60.7
DMN37K	65.7
DMN37J	70.7
DMN37H	80.7

・光学式エンコーダ

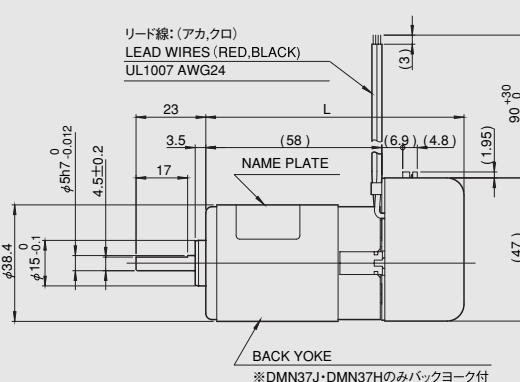
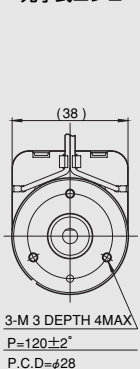

機種名	全長L (mm)
DMN37S	67.1
DMN37B	75.1
DMN37K	80.1
DMN37J	85.1
DMN37H	95.1

標準品

ギヤヘッド付
50Gタイプ

φ50mm



許容トルク

モータ機種名	減速比分母	9	18	27	36	54	72
DMN37S50G□A DMN37S50G□B	回転速度 r/min	500	250	166	125	83.3	62.5
	許容トルク	N·m	0.071	0.13	0.18	0.25	0.38
kgf·cm		0.73	1.4	1.9	2.6	3.9	5.2
DMN37B50G□A DMN37B50G□B	回転速度 r/min	522	261	174	130	87	65.2
	許容トルク	N·m	0.10	0.21	0.28	0.38	0.58
kgf·cm		1.1	2.2	2.9	3.9	5.9	7.8
DMN37K50G□A DMN37K50G□B	回転速度 r/min	400	200	133	100	66.6	52.3
	許容トルク	N·m	0.17	0.35	0.48	0.63	0.96
kgf·cm		1.8	3.6	4.9	6.5	9.8	10

- □色部分のギヤヘッドの出力軸回転方向はモータ軸の回転方向と逆になります。
- 機種名の□部には減速比をご指定ください。

外形図

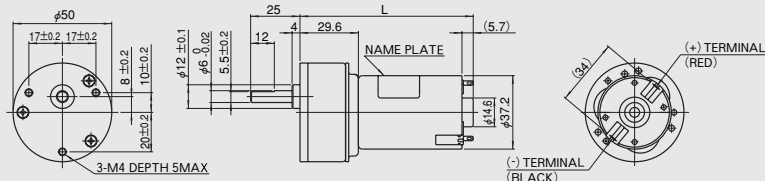

モータ機種名	L mm	質量 g
DMN37S50G□□	74.8	270
DMN37B50G□□	82.8	320
DMN37K50G□□	87.8	350

ギヤヘッド別売

6DGタイプ

□61mm



- モータとギヤヘッドは別々に組み合わせてご注文ください。

許容トルク

機種名	減速比分母	3	3.6	5	6	7.5	9	12.5	15	18	25	30	36	50	60	75	90
DMN37S6HPA+6DG□ DMN37S6HPB+6DG□	回転速度 r/min	1500	1250	900	750	600	500	360	300	250	180	150	125	90.0	75.0	60.0	50.0
	許容トルク	N·m	0.024	0.028	0.039	0.047	0.060	0.072	0.098	0.12	0.14	0.18	0.22	0.25	0.35	0.42	0.53
kgf·cm		0.24	0.29	0.40	0.48	0.60	0.73	1.0	1.2	1.4	1.8	2.2	2.6	3.6	4.3	5.4	6.5
DMN37B6HPA+6DG□ DMN37B6HPB+6DG□	回転速度 r/min	1567	1306	940	783	627	522	376	313	261	188	157	131	94	78	63	52
	許容トルク	N·m	0.035	0.042	0.059	0.072	0.089	0.11	0.15	0.18	0.22	0.26	0.32	0.38	0.53	0.64	0.80
kgf·cm		0.36	0.43	0.60	0.73	0.91	1.1	1.5	1.8	2.2	2.7	3.3	3.9	5.4	6.5	8.2	9.8
DMN37K6HPA+6DG□ DMN37K6HPB+6DG□	回転速度 r/min	1200	1000	720	600	480	400	288	240	200	144	120	100	72	61	51	43
	許容トルク	N·m	0.060	0.072	0.098	0.12	0.15	0.18	0.25	0.29	0.35	0.44	0.53	0.64	0.89	0.98	0.98
kgf·cm		0.61	0.73	1.0	1.2	1.5	1.8	2.5	3.0	3.6	4.5	5.4	6.5	9.1	10	10	10

機種名	減速比分母	100	120	150	180	225	250	300	360	450	500	600	750	900	1500	1800
DMN37S6HPA+6DG□ DMN37S6HPB+6DG□	回転速度 r/min	45.0	37.5	30.0	25.9	21.4	19.6	16.6	14.1	11.5	10.3	8.7	7.0	5.9	3.6	3.0
	許容トルク	N·m	0.72	0.85	0.96	0.98	0.98	0.98	0.98	0.98	0.98	0.98	0.98	0.98	0.98	0.98
kgf·cm		7.3	8.7	9.8	10	10	10	10	10	10	10	10	10	10	10	10
DMN37B6HPA+6DG□ DMN37B6HPB+6DG□	回転速度 r/min	48	41	33	28	23	21	17	15	12	11	8.9	7.2	6.0	3.6	3.0
	許容トルク	N·m	0.98	0.98	0.98	0.98	0.98	0.98	0.98	0.98	0.98	0.98	0.98	0.98	0.98	0.98
kgf·cm		10	10	10	10	10	10	10	10	10	10	10	10	10	10	10
DMN37K6HPA+6DG□ DMN37K6HPB+6DG□	回転速度 r/min	39	33	27	23	18	17	14	12	9.3	8.4	7.0	5.6	4.7	2.8	2.4
	許容トルク	N·m	0.98	0.98	0.98	0.98	0.98	0.98	0.98	0.98	0.98	0.98	0.98	0.98	0.98	0.98
kgf·cm		10	10	10	10	10	10	10	10	10	10	10	10	10	10	10

- □色部分のギヤヘッドの出力軸回転方向はモータ軸の回転方向と逆になります。
- 機種名の□部には減速比をご指定ください。

外形図

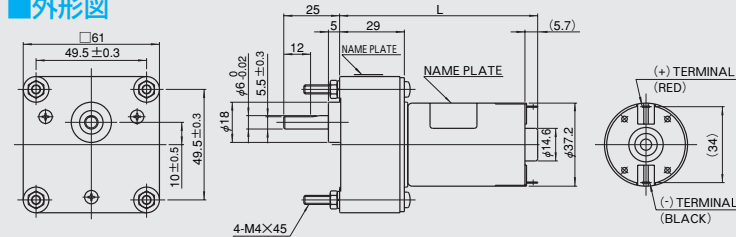

[注意]

- φ4.5mm 貫通穴タイプは在庫品です。お求めになる場合は、モータとギヤヘッドを別々に下記要領でご発注ください。
(例) ピニオン軸モータ + ギヤヘッド
DMN37B6HPB +6DG□

機種名	L mm	質量 g
DMN37S6HP□+6DG□	75.7	390
DMN37B6HP□+6DG□	83.7	440
DMN37K6HP□+6DG□	88.7	470

ギヤヘッド別売

6DGFタイプ

□61mm



●モータとギヤヘッドは別々に組み合わせてご注文ください。

■許容トルク

機種名	減速比分母	3	3.6	5	6	7.5	9	12.5	15	18	25	30	36	
DMN37B6HFP□+6DG□F DMN37B6HFPB+6DG□F	回転速度	r/min	1560	1300	940	783	626	522	376	313	261	188	156	130
	許容トルク	N·m	0.035	0.042	0.059	0.072	0.089	0.11	0.13	0.16	0.19	0.26	0.32	0.38
		kgf·cm	0.36	0.43	0.60	0.73	0.91	1.1	1.3	1.6	1.9	2.7	3.3	3.9
DMN37K6HFP□+6DG□F DMN37K6HFPB+6DG□F	回転速度	r/min	1200	1000	720	600	480	400	288	240	200	144	120	100
	許容トルク	N·m	0.059	0.072	0.098	0.12	0.15	0.18	0.22	0.26	0.32	0.44	0.53	0.64
		kgf·cm	0.60	0.73	1.0	1.2	1.5	1.8	2.2	2.7	3.3	4.5	5.4	6.5
DMN37J6HFPB+6DG□F	回転速度	r/min	1200	1000	720	600	480	400	288	240	200	144	120	100
	許容トルク	N·m	0.095	0.11	0.16	0.19	0.24	0.28	0.35	0.42	0.51	0.72	0.85	0.98
		kgf·cm	0.97	1.1	1.6	1.9	2.4	2.9	3.6	4.3	5.2	7.3	8.7	10
DMN37H6HFPB+6DG□F	回転速度	r/min	1260	1050	760	633	507	422	304	253	211	152	127	106
	許容トルク	N·m	0.17	0.20	0.27	0.33	0.41	0.50	0.62	0.74	0.90	1.2	1.5	1.8
		kgf·cm	1.7	2.0	2.8	3.4	4.2	5.1	6.3	7.6	9.2	12	15	18

機種名	減速比分母	50	60	75	90	100	120	150	180	
DMN37B6HFP□+6DG□F DMN37B6HFPB+6DG□F	回転速度	r/min	94.0	78.3	62.6	52.2	47.0	39.1	31.3	
	許容トルク	N·m	0.48	0.58	0.73	0.86	0.96	1.2	1.4	1.7
		kgf·cm	4.9	5.9	7.4	8.8	9.8	12	14	17
DMN37K6HFP□+6DG□F DMN37K6HFPB+6DG□F	回転速度	r/min	72.0	60.0	48.0	40.0	36.0	30.0	24.0	
	許容トルク	N·m	0.80	0.96	1.2	1.4	1.6	1.9	2.4	2.5
		kgf·cm	8.2	9.8	12	14	16	19	24	25
DMN37J6HFPB+6DG□F	回転速度	r/min	72.0	60.0	48.0	40.0	36.3	31.2	25.7	
	許容トルク	N·m	1.3	1.5	1.9	2.3	2.5	2.5	2.5	2.5
		kgf·cm	13	15	19	23	25	25	25	25
DMN37H6HFPB+6DG□F	回転速度	r/min	76.0	64.8	54.3	46.6	42.5	36.2	29.6	
	許容トルク	N·m	2.3	2.5	2.5	2.5	2.5	2.5	2.5	2.5
		kgf·cm	23	25	25	25	25	25	25	25

- 色部分のギヤヘッドの出力軸回転方向はモータ軸の回転方向と逆になります。
- 機種名の□部には減速比をご指定ください。

■外形図

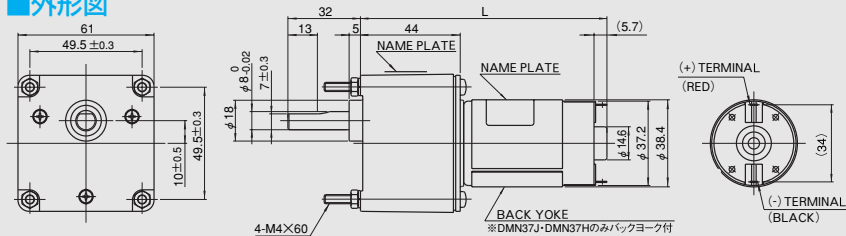

機種名	L mm	質量 g
DMN37B6HFP□+6DG□F	98.7	580
DMN37K6HFP□+6DG□F	103.7	610
DMN37J6HFPB+6DG□F	108.7	640
DMN37H6HFPB+6DG□F	118.7	730

[注意]

- φ4.5mm 貫通穴タイプは在庫部品です。お求めになる場合は、モータとギヤヘッドを別々に下記要領でご発注ください。
(例) ピニオン軸モータ +ギヤヘッド
DMN37B6HFPB +6DG□F

ギヤヘッド別売
8DGタイプ

□80mm



●モータとギヤヘッドは別々に組み合わせてご注文ください。

■許容トルク

機種名	減速比分母	3	3.6	5	6	7.5	9	12.5	15	18	25	30	36	50	60	75	90	
DMN37B8HPA +8DG□ DMN37B8HPB +8DG□	回転速度	r/min	1567	1306	940	783	627	522	376	313	261	188	157	131	94	78	63	52
	許容トルク	N·m	0.035	0.042	0.060	0.072	0.089	0.11	0.15	0.18	0.22	0.26	0.32	0.38	0.53	0.64	0.80	0.96
DMN37K8HPA +8DG□ DMN37K8HPB +8DG□	回転速度	r/min	1200	1000	720	600	480	400	288	240	200	144	120	100	72	60	48	40
	許容トルク	N·m	0.060	0.072	0.10	0.12	0.15	0.18	0.25	0.29	0.35	0.44	0.53	0.64	0.89	1.1	1.3	1.6
DMN37J8HPB +8DG□	回転速度	r/min	1200	1000	720	600	480	400	288	240	200	144	120	100	72	60	48	40
	許容トルク	N·m	0.10	0.11	0.16	0.19	0.24	0.28	0.39	0.47	0.57	0.72	0.85	1.0	1.4	1.7	2.2	2.5
DMN37H8HPB +8DG□	回転速度	r/min	1200	1000	760	630	500	420	300	250	210	150	120	100	76	63.3	50.6	43.6
	許容トルク	N·m	0.17	0.20	0.28	0.33	0.41	0.50	0.69	0.83	1.0	1.3	1.5	1.8	2.5	3.0	3.7	3.9
		kgf·cm	1.7	2.0	2.8	3.4	4.2	5.1	7.1	8.5	10	13	15	18	26	31	38	40

機種名	減速比分母	100	120	150	180	225	250	300	360	450	500	600	750	900	1500	1800
DMN37B8HPA +8DG□ DMN37B8HPB +8DG□	回転速度	r/min	47	39	31	26	21	19	16	13	11	10	8.2	6.7	5.7	2.9
	許容トルク	N·m	1.1	1.3	1.4	1.7	2.2	2.4	2.8	3.4	3.9	3.9	3.9	3.9	3.9	3.9
DMN37K8HPA +8DG□ DMN37K8HPB +8DG□	回転速度	r/min	36	30	24	20	16	14	12	11	8.7	7.8	6.6	5.4	4.5	2.3
	許容トルク	N·m	1.8	2.2	2.4	2.8	3.6	3.9	3.9	3.9	3.9	3.9	3.9	3.9	3.9	3.9
DMN37J8HPB +8DG□	回転速度	r/min	36	30	24	21	17	15	13	11	9.0	8.1	6.8	5.5	4.6	2.4
	許容トルク	N·m	2.8	3.4	3.8	3.9	3.9	3.9	3.9	3.9	3.9	3.9	3.9	3.9	3.9	3.9
DMN37H8HPB +8DG□	回転速度	r/min	40.1	34.5	28.5	24.2	19.6	17.8	15.0	12.6	10.2	9.2	7.7	6.2	5.2	2.6
	許容トルク	N·m	3.9	3.9	3.9	3.9	3.9	3.9	3.9	3.9	3.9	3.9	3.9	3.9	3.9	3.9
		kgf·cm	40	40	40	40	40	40	40	40	40	40	40	40	40	40

- □色部分のギヤヘッドの出力軸回転方向はモータ軸の回転方向と逆になります。
- 機種名の□部には減速比をご指定ください。

■外形図

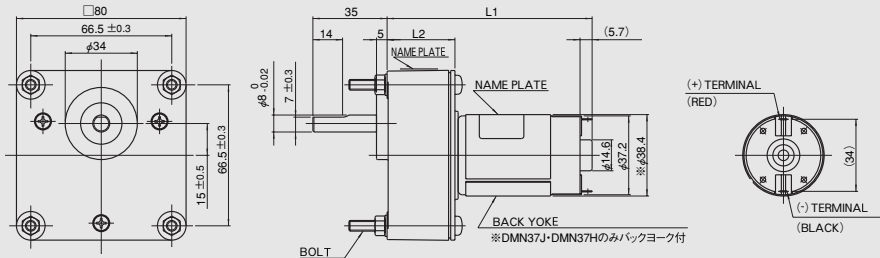

機種名	減速比分母	L1 mm	L2 mm	BOLT mm	質量 g
DMN37B8HP□ +8DG□	3~180	86.7	32	M5X50	780
DMN37K8HP□ +8DG□	3~180	91.7	32	M5X50	810
DMN37J8HPB +8DG□	225~1800	101.7	42	M5X60	910
DMN37H8HPB +8DG□	3~180	96.7	32	M5X50	840
DMN37H8HPB +8DG□	225~1800	106.7	42	M5X60	940
DMN37H8HPB +8DG□	3~180	106.7	32	M5X50	930
DMN37H8HPB +8DG□	225~1800	116.7	42	M5X60	1030

【注意】

8DGタイプをお求めになる場合は、モータとギヤヘッドを別々に下記要領でご発注ください。

(例) モータ +ギヤヘッド
DMN37B8HPB +8DG□

ギヤヘッド別売

8DGFタイプ

□80mm



●モータとギヤヘッドは別々に組み合わせてご注文ください。

■許容トルク

機種名	減速比分母	3	3.6	5	6	7.5	9	12.5	15	18	25	30	36	
DMN37J8HFPB +8DG□F	回転速度 r/min	1200	1000	720	600	480	400	288	240	200	144	120	100	
	許容 トルク	N·m	0.10	0.11	0.16	0.19	0.24	0.29	0.40	0.48	0.57	0.71	0.86	1.0
DMN37H8HFPB +8DG□F	回転速度 r/min	1260	1050	760	633	506	422	304	253	211	152	126	105	
	許容 トルク	N·m	0.17	0.20	0.28	0.33	0.41	0.50	0.70	0.83	1.0	1.2	1.5	1.8
		kgf·cm	1.7	2.0	2.8	3.4	4.2	5.1	7.1	8.5	10	12	15	18

機種名	減速比分母	50	60	75	90	100	120	150	180	
DMN37J8HFPB +8DG□F	回転速度 r/min	72	60	48	40	36	30	24	20	
	許容 トルク	N·m	1.4	1.7	2.1	2.6	2.9	3.4	3.9	4.6
DMN37H8HFPB +8DG□F	回転速度 r/min	76.0	63.3	50.6	42.2	38.0	31.6	25.3	21.1	
	許容 トルク	N·m	2.3	2.6	3.4	4.1	4.5	5.4	6.8	8.1
		kgf·cm	23	27	34	41	46	55	69	83

- 色部分のギヤヘッドの出力軸回転方向はモータ軸の回転方向と逆になります。
- 機種名の□部には減速比をご指定ください。

■外形図

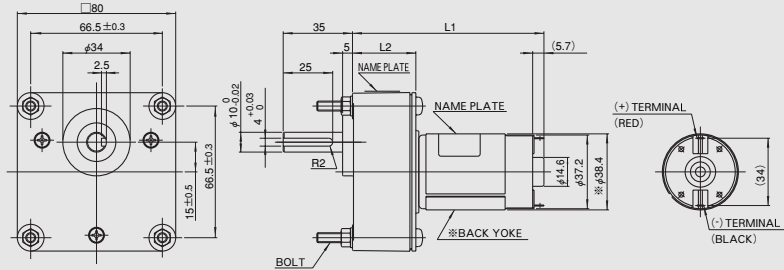

キーの寸法 (単位 mm)

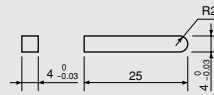

機種名	減速比分母	L1 mm	L2 mm	BOLT mm	質量 g
DMN37J8HFPB +8DG□F	3~18	96.7	32	M5X50	840
	25~180	106.7	42	M5X60	940
DMN37H8HFPB +8DG□F	3~18	116.7	32	M5X50	930
	25~180	106.7	42	M5X60	1030

[注意]

8DGFタイプをお求めになる場合は、モータとギヤヘッドを別々に下記要領でご発注ください。

(例) モータ +ギヤヘッド
DMN37J8HFPB +8DG□F